

LIMODOR LF/M egycsöves elszívóventilátor

■ Általános jellemzők

A Limodor LF/M helyi elszívóventilátor sokoldalú felhasználhatóságával, nagyon könnyű, időtakarékos felszerelhetőségével és különlegesen alacsony zajszintjével tűnik ki. A ventilátorbetéthez tartozó rugós takarókeret szerszám nélkül szerelhető és áthidal akár 80 mm beépítési mélység különbséget is.

A készülék falba süllyesztett és az LF/M-AP átalakító szettel kiegészítve falon kívüli kivitelben kapható a köv. teljesítményű ventilátor egységekkel: 60, 100, 60/40, 100/40 m³/h. A ventilátoregység szállítható időrelével vagy időrelé nélkül.

A ventilátorház jobb és baloldalán ill. alsó részén áttörhető csatlakozások találhatóak egy második helyiség vagy egy WC csésze elszívásához.

A ventilátorház bal felső vagy hátsó csatlakozócsonkkal szállítható és tűzvédelmi bevonattal (F90), valamint a kifúvócsonkban elhelyezett tűzvédelmi csappantyúval is kapható.

A felhasználó az előlap színösszeállítását a készülékhez mellékelt színes műanyag betétekkel egyedileg alakíthatja.

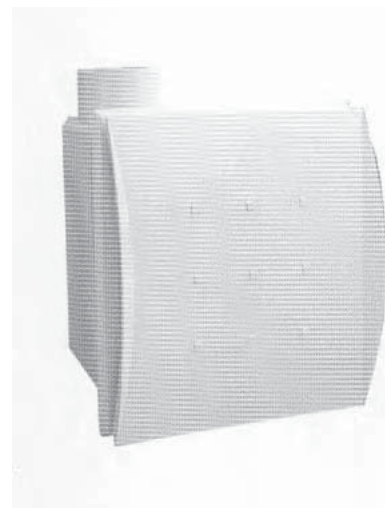

■ Alkalmazás

A Limodor LF/M ventilátorok fürdőszoba, WC és konyha elszívására alkalmasak, falba vagy mennyezetbe építhetők. Tűzvédelmi házzal, ill. tűzvédelmi csappantyúval a fokozottan tűzveszélyes (F90) helyeken is használhatóak.

■ Műszaki adatok

Motor:	kondenzátormotor 230 V ~ 0,09 A, 11 W 60 m ³ /h-nál 230 V ~ 0,11 A, 24 W 100 m ³ /h-nál
Ventilátorbetét:	nyomáskülönbség 60 m ³ /h-nál 133 Pa nyomáskülönbség 100 m ³ /h-nál 61 Pa
Készülék előlap:	műanyagból készül (Luran) és a ventilátorbetét része
Ventilátorház:	műanyagból készül (Luran) áttörhető csatlakozásokkal egy második elszívási hely csatlakoztatásához
Visszacsapószelep:	a ventilátorházba van beépítve, szerszám nélkül könnyen átcserélhető légtömörség 50 Pa-nál 1 l/h alatt
Kifúvócsonk:	D= 80/75 mm bal felső (standard kiv.) vagy hátsó (spec. kiv.)
Hangnyomásszint:	süllyesztett kivitel: 32 dB(A) 60 m ³ /h-nál, 38 dB(A) 100 m ³ /h-nál falon kívüli kivitel: 37 dB(A) 60 m ³ /h-nál, 47 dB(A) 100 m ³ /h-nál
Beépítési lehetőségek:	függőlegesen (oldalfalra) és vízszintesen (mennyezetre) is lehetséges

LIMODOR elszívó ventilátor

Jelleggörbék

LIMODOR LF/M - falon kívüli kivitel 0,5 m 80 mm átmérőjű 90°-ban meghajlított flexibilis alumínium csővel

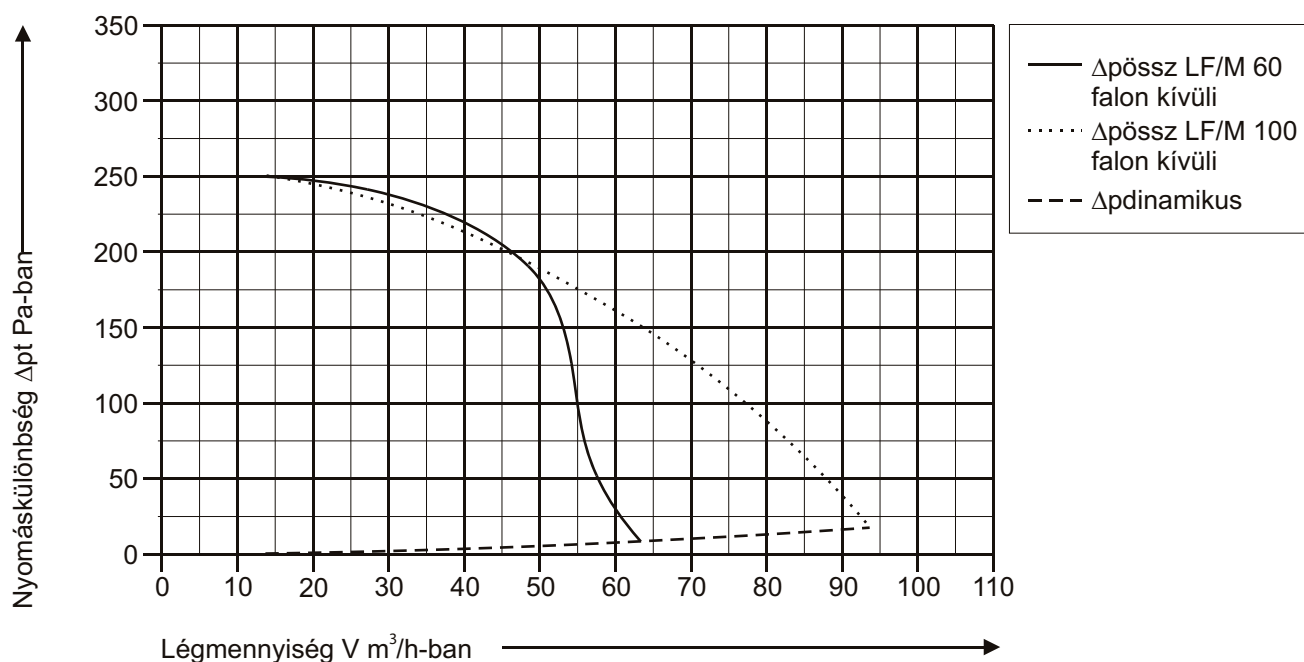

LIMODOR LF/M - süllyesztett kivitel 0,5 m 80 mm átmérőjű 90°-ban meghajlított flexibilis alumínium csővel

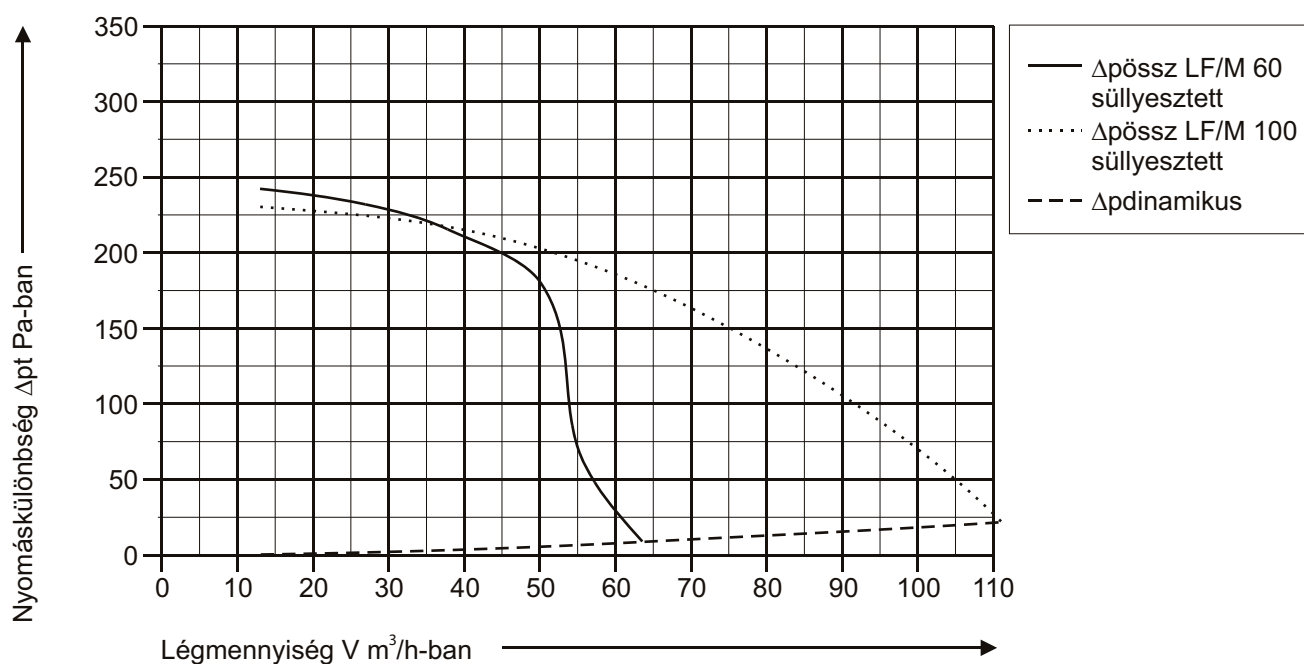

LIMODOR elszívó ventilátor

■ Felépítés és méretek

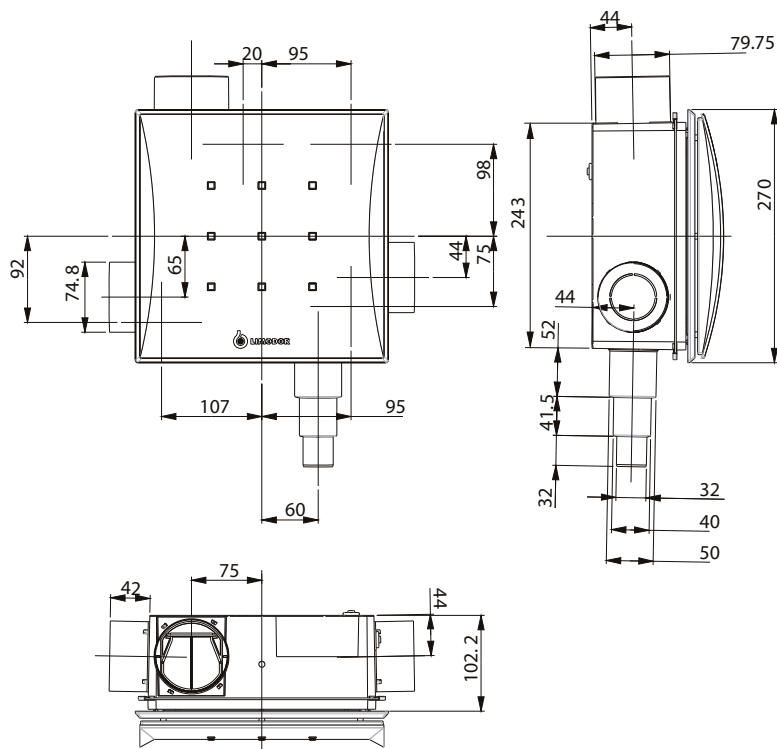
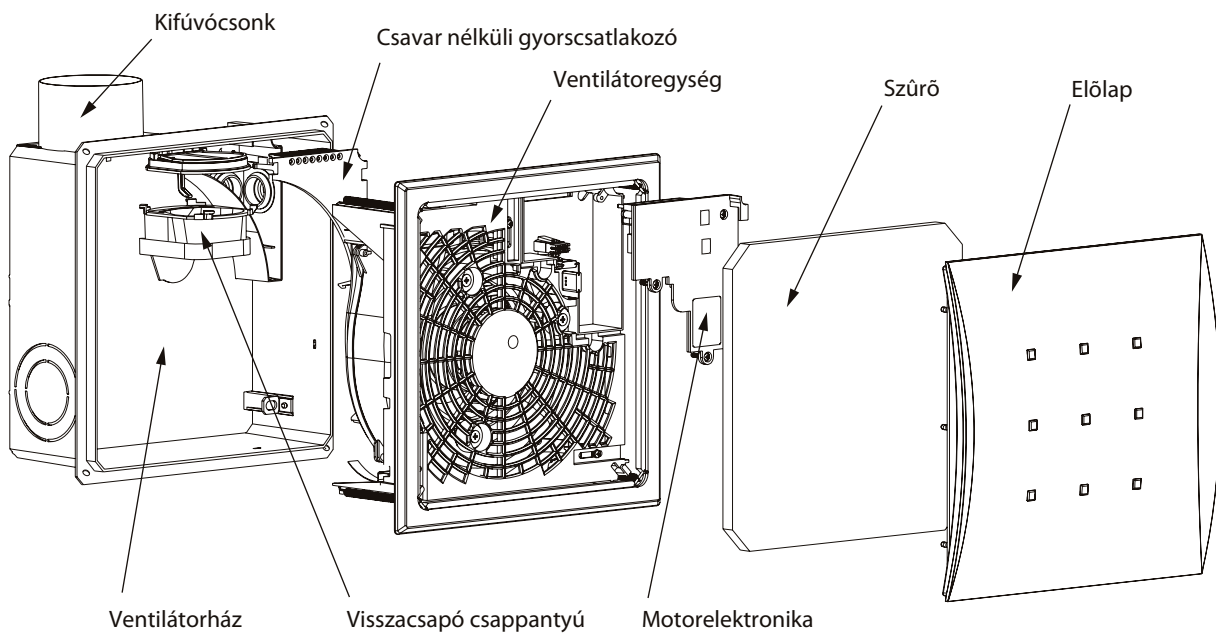

LIMODOR elszívó ventilátor

Tartozékok



LF/M-AP
a ventilátorházat
falon kívülre
átalakító garnitúra

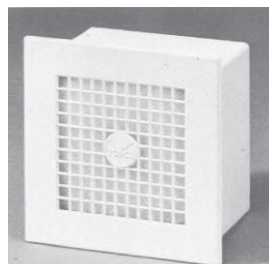

FW
szűrőbetétes elem
második helyiség
elszívásához (igény
esetén visszacsapó-
szeleppel ill. tűz-
védelmi bevonattal)

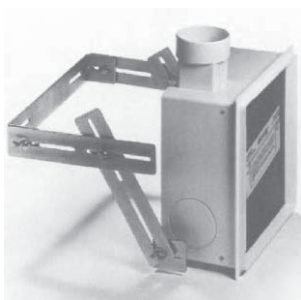

MB
szerelőkonzol

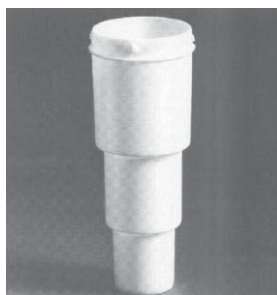

WC 50/40/30
WC csatlakozó
(a kívánt átmérőre levágható)

Az FW szűrőbetétes elem csatlakoztatása és méretei

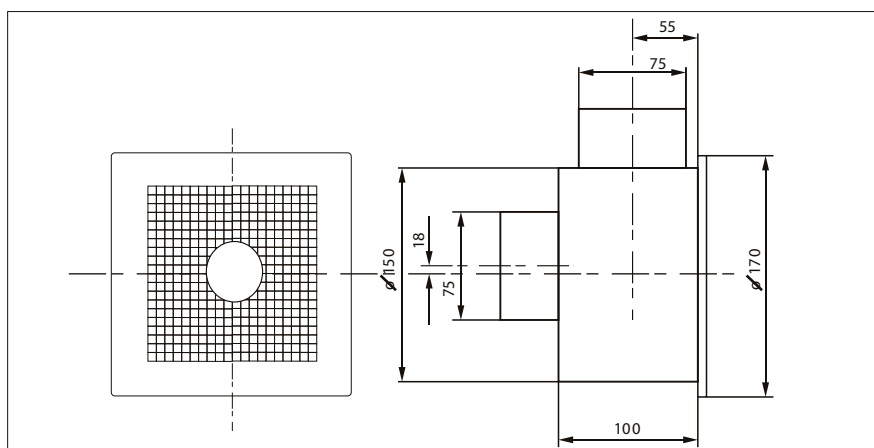
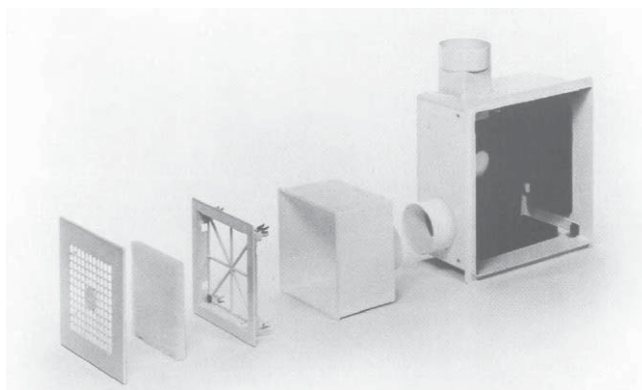

LIMODOR elszívó ventilátor

A Limodor LF/M ventilátor beépítése

■ Könnyűszerkezetes fal/mennyezet

A beépítés az LF/M-MS szerelési szett segítségével történik

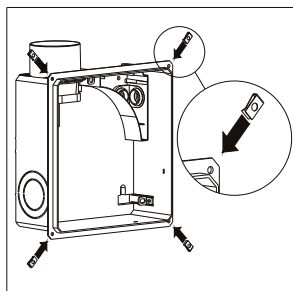

A gyorsrögzítőket rátolni a ventilátorház sarkaira

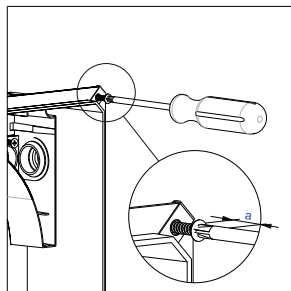

A csavarokat a lemezvastagság + 5 mm mélységig becsavarni

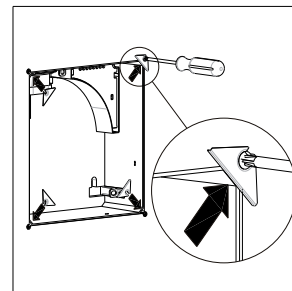

A ventilátorházat a kivágott falszerkezetbe betenni

■ Téglafal

A ventilátorház befalazása előtt minden szükséges csatlakozást el kell készíteni (kifúvó légcsonna, elektromos csatlakozás, esetleg második helyiség csatlakozás).

FIGYELEM: a készülékhez mellékelte kartonlapnak (P) a készülék komplettírozásáig a ventilátorházban kell lennie.

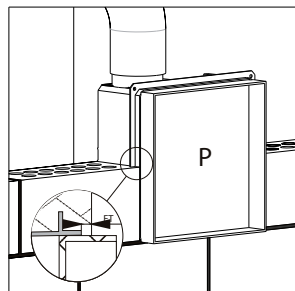

A ventilátorház nem állhat ki a falból (ET) = max. 0 mm

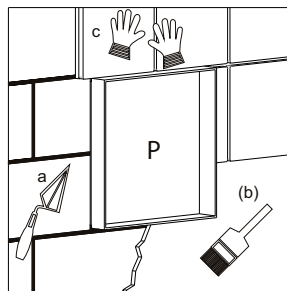

P = kartonlap
a = vakolat
b = falfestés
c = csempézés

Csak a fenti munkák elvégzése után szabad a kartonlapot eltávolítani.

■ A készülék komplettírozása

A ventilátorház beépítése után eltávolítható a kartonlap és a készülék komplettírozható.

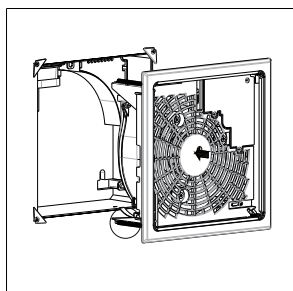

A ventilátoregységet betolni a ventilátorházba

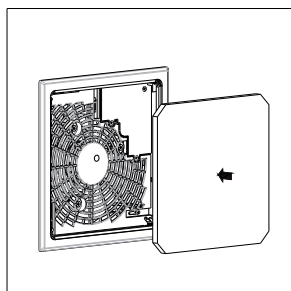

Beletenni a szűrőt

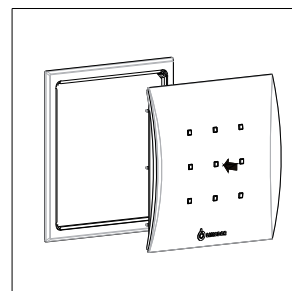

Az előlapot rányomni

Limodor LF/M 100/40 típusú kétfokozatú kisventilátor, és HY-5 állítható páratartalom érzékelő-kapcsoló bekötési vázlata

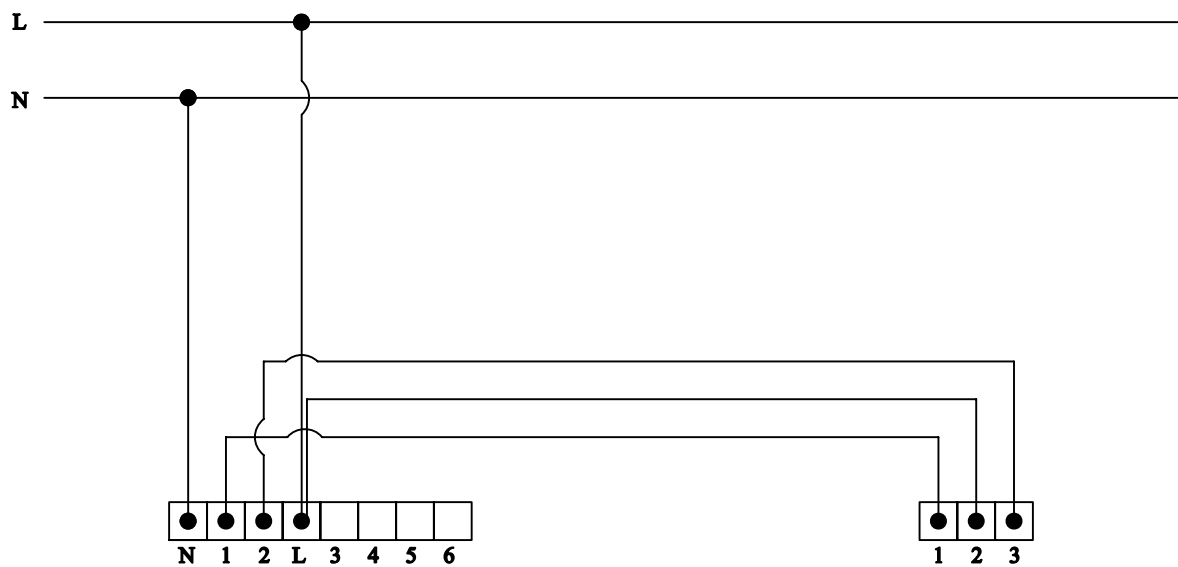

**Limodor LF/M 100/40
típusú kétfokozatú
kisventilátor**

**HY-5 típusú
páratartalom
érzékelő-kapcsoló**

Az Ön Aereco Partnere:



aereco

Intelligens **szellőzés**
Pára- és penészmentes otthon

Aereco Légtechnika Kft.

1139 Budapest, Fáy u. 20.

tel: (+36 1) 214 44 21, 214 43 77, 225 03 72

fax: (+36 1) 225 03 73

aereco@aereco.hu

www.aereco.hu